

平成31年2月本庄市長定例記者会見 次第

日時：平成31年2月22日(金)
午前11時00分～(予定)
※新年度予算(案)会見終了後
場所：504会議室

議会情報

- (1) 本庄市議会第1回定例会会期予定・議案一覧 (資料1)
広報課 担当：鳥羽 ☎0495-25-1155

政策情報

- (2) 東京オリンピック・パラリンピック関連施策
5人制サッカー(ブラインドサッカー)トルコ代表チームが
トレーニングキャンプを行います。 (資料2)
企画課 担当：武正 ☎0495-25-1157

行政情報

- (3) 大型遊具「ふわふわドーム」の利用開始について (資料3)
都市計画課 担当：美野田 ☎0495-25-1137

イベント・観光情報

- (4) 婚活「寺コン」の開催について (資料4)
企画課 担当：齋藤 ☎0495-25-1157
- (5) 「第19回 本子連はがき作品展」を開催します (資料5)
生涯学習課 担当：高橋 ☎0495-22-3248
- (6) 「こだま千本桜」ライトアップをはじめます (資料6)
環境産業課 担当：今井 ☎0495-72-1334
- (7) 八幡神社春祭りの開催について (資料7)
環境産業課 担当：今井 ☎0495-72-1334
- (8) 川のシンポジウムの開催について (資料8)
(公財)本庄早稲田国際リサーチパーク 担当：坂本 ☎0495-24-7455

次回の定例記者会見は

日時：3月27日(水)午後1時30分

場所：本庄市役所 5階 504会議室 で予定しています。

平成31年本庄市議会第1回定例会会期予定表

自 2月27日 ～ 至 3月25日 27日間

区分	月日	曜日	開議	議事
第1日	2月27日	水曜日	午前10時	○ 開会 ○ 会議録署名議員の指名 ○ 会期の決定 ○ 諸報告 ○ 市長提出議案の上程 ○ 市長施政方針の説明並びに議案に対する提案理由の説明 ○ 議案に対する議案内容の説明
第2日	2月28日	木曜日	午前10時	○ 請願の常任委員会付託 ○ 議案に対する質疑・一部議案の即決 ○ 議案の常任委員会付託
第3日	3月1日	金曜日		○ 休会
第4日	3月2日	土曜日		○ 休会 (土曜休会)
第5日	3月3日	日曜日		○ 休会 (日曜休会)
第6日	3月4日	月曜日		○ 休会 (常任委員会) 総務委員会 (常任委員会) 厚生文教委員会
第7日	3月5日	火曜日		○ 休会 (常任委員会) 総務委員会 (常任委員会) 厚生文教委員会
第8日	3月6日	水曜日		○ 休会 (常任委員会) 建設産業委員会
第9日	3月7日	木曜日		○ 休会 (常任委員会) 建設産業委員会
第10日	3月8日	金曜日		○ 休会 (特別委員会) 17号バイパス及び幹線道路整備 対策特別委員会
第11日	3月9日	土曜日		○ 休会 (土曜休会)
第12日	3月10日	日曜日		○ 休会 (日曜休会)
第13日	3月11日	月曜日		○ 休会
第14日	3月12日	火曜日		○ 休会
第15日	3月13日	水曜日		○ 休会
第16日	3月14日	木曜日		○ 休会
第17日	3月15日	金曜日		○ 休会
第18日	3月16日	土曜日		○ 休会 (土曜休会)
第19日	3月17日	日曜日		○ 休会 (日曜休会)
第20日	3月18日	月曜日	午前9時30分	○ 一般質問
第21日	3月19日	火曜日	午前9時30分	○ 一般質問
第22日	3月20日	水曜日	午前9時30分	○ 一般質問
第23日	3月21日	木曜日		○ 休会 (祝日休会)
第24日	3月22日	金曜日		○ 休会
第25日	3月23日	土曜日		○ 休会 (土曜休会)
第26日	3月24日	日曜日		○ 休会 (日曜休会)
第27日	3月25日	月曜日	午前10時	○ 請願の常任委員長報告・質疑・討論・採択 ○ 特別委員長報告・質疑・討論・採決 ○ 各常任委員長報告・質疑・討論・採決 ○ 閉会

※ 一般質問(会派代表)は、市議団未来、自由民主党本庄クラブ、市議団大地、公明党の順に行います。

※ 一般質問通告書は、会期第3日の3月1日(金)正午までに提出してください。

※ 本会議の日程は、議事の都合により変更になることがあります。

市長提出議案

(平成31年2月27日提出 26件)

議案番号	件名	提案理由・要旨
第1号議案	本庄市職員の勤務時間、休日及び休暇に関する条例の一部を改正する条例	労働基準法の一部改正及び人事院勧告を踏まえ、時間外勤務命令を行うことができる上限等を定めたいので、この案を提出するものである。
第2号議案	本庄市長等の給料及び期末手当の額の特例に関する条例の一部を改正する条例	市長等の給料等の減額措置の延長をしたいので、この案を提出するものである。
第3号議案	本庄市災害弔慰金の支給等に関する条例の一部を改正する条例	地域の自主性及び自立性を高めるための改革の推進を図るための関係法律の整備に関する法律による災害弔慰金の支給等に関する法律及び災害弔慰金の支給等に関する法律施行令の一部改正に伴い、災害援護資金の利率を定める等したいので、この案を提出するものである。
第4号議案	本庄市インフォメーションセンター設置及び管理に関する条例の一部を改正する条例	本庄市インフォメーションセンターの増築及び改修に伴い、所要の改正をしたいので、この案を提出するものである。
第5号議案	本庄市自転車等駐車場設置及び管理に関する条例の一部を改正する条例	本庄市自転車等駐車場について、地方自治法第244条の2第3項の規定により指定管理者に管理を行わせ、及び車種に車いすを追加等したいので、この案を提出するものである。
第6号議案	本庄市水道事業の布設工事監督者及び水道技術管理者に関する条例の一部を改正する条例	水道法施行令及び水道法施行規則の一部改正に伴い、所要の改正をしたいので、この案を提出するものである。
第7号議案	市道路線の廃止について	市道第5188号線 開発行為に伴い路線を短縮し再認定するため廃止する。 市道第5189号線 開発行為に伴い廃止する。 市道第6151号線 開発行為に伴い路線を延長し再認定するため廃止する。 市道第6154号線 開発行為に伴い廃止する。 以上4件について、この案を提出するものである。
第8号議案	市道路線の認定について	市道第5188号線 開発行為に伴い路線を短縮し再認定する。 市道第5518号線 開発行為に伴う帰属道路を認定する。 市道第6151号線 開発行為に伴い路線を延長し再認定する。 市道第6533号線 開発行為に伴う帰属道路を認定する。 市道第9447号線 開発行為に伴う帰属道路を認定する。 以上5件について、この案を提出するものである。
第9号議案	本庄市教育委員会教育長の任命につき同意を求めることについて	教育長 勝山 勉 氏が平成31年3月31日をもって任期満了となるため、地方教育行政の組織及び運営に関する法律第4条第1項の規定により勝山 勉 氏を本庄市教育委員会教育長として任命したいので、この案を提出するものである。

第10号議案	人権擁護委員候補者の推薦につき意見を求めることについて	人権擁護委員 加川 京子 氏が平成31年6月30日をもって任期満了となるため、人権擁護委員法第6条第3項の規定により、加川 京子 氏を人権擁護委員の候補者として推薦したいので、この案を提出するものである。
第11号議案	平成30年度本庄市一般会計補正予算（第5号）	補正予算額 1,221,577,000円 総額 28,218,431,000円 繰越明許費の補正 債務負担行為の補正 地方債の補正
第12号議案	平成30年度本庄市国民健康保険特別会計補正予算（第4号）	補正予算額 337,677,000円 総額 8,306,766,000円
第13号議案	平成30年度本庄市住宅資金貸付事業特別会計補正予算（第1号）	補正予算額 535,000円 総額 3,328,000円
第14号議案	平成30年度本庄市農業集落排水事業特別会計補正予算（第4号）	補正予算額 △16,123,000円 総額 153,821,000円 地方債の補正
第15号議案	平成30年度本庄市介護保険特別会計補正予算（第4号）	補正予算額 △23,800,000円 総額 5,844,370,000円
第16号議案	平成30年度本庄市後期高齢者医療特別会計補正予算（第2号）	補正予算額 △56,142,000円 総額 801,245,000円
第17号議案	平成30年度本庄市水道事業会計補正予算（第4号）	業務の予定量 収益的収入補正予定額 17,799,000円 総額 1,622,223,000円 収益的支出補正予定額 △2,287,000円 総額 1,568,859,000円 資本的収入補正予定額 △78,618,000円 総額 260,739,000円 資本的支出補正予定額 △161,534,000円 総額 893,628,000円 企業債
第18号議案	平成30年度本庄市下水道事業会計補正予算（第4号）	収益的収入補正予定額 △28,305,000円 総額 1,554,927,000円 収益的支出補正予定額 △30,089,000円 総額 1,535,378,000円 資本的収入補正予定額 △13,500,000円 総額 1,504,288,000円 資本的支出補正予定額 △10,000,000円 総額 1,792,682,000円 企業債 他会計からの補助金
第19号議案	平成31年度本庄市一般会計予算	予算額 28,427,000,000円 継続費 債務負担行為 地方債 一時借入金 歳出予算の流用
第20号議案	平成31年度本庄市国民健康保険特別会計予算	予算額 8,050,346,000円 歳出予算の流用
第21号議案	平成31年度本庄市住宅資金貸付事業特別会計予算	予算額 2,279,000円

第22号議案	平成31年度本庄市農業集落排水事業特別会計予算	予算額 債務負担行為 地方債	179,037,000円
第23号議案	平成31年度本庄市介護保険特別会計予算	予算額 債務負担行為 歳出予算の流用	5,756,842,000円
第24号議案	平成31年度本庄市後期高齢者医療特別会計予算	予算額	893,085,000円
第25号議案	平成31年度本庄市水道事業会計予算	業務の予定量 収益的収入予定額 収益的支出予定額 資本的収入予定額 資本的支出予定額 企業債 予定支出の各項の経費の金額の流用 議会の議決を経なければ流用することのできない経費 たな卸資産購入限度額	1,593,174,000円 1,537,709,000円 181,605,000円 942,122,000円
第26号議案	平成31年度本庄市下水道事業会計予算	業務の予定量 収益的収入予定額 収益的支出予定額 資本的収入予定額 資本的支出予定額 債務負担行為 企業債 一時借入金 予定支出の各項の経費の金額の流用 議会の議決を経なければ流用することのできない経費 他会計からの補助金	1,674,537,000円 1,641,298,000円 1,395,288,000円 1,709,228,000円

5人制サッカー（ブラインドサッカー）トルコ代表チームが
トレーニングキャンプを行います。

5人制サッカー（ブラインドサッカー）で、東京2020パラリンピックの出場を目指すトルコ代表チームが、平成31年3月9日（土）～16日（土）の間、本庄市若泉多目的グラウンド（フットサルコート）でトレーニングキャンプを行います。

3月19日（火）～24日（日）には、東京都品川区で開催されるワールドグランプリ2019のブラインドサッカー国際大会に出場します。



**IBSA BLIND FOOTBALL
WGP 2019**

**IBSA ブラインドサッカー
ワールドグランプリ 2019**

2/9（土）より
チケット販売開始!

前売券
前売券 2,000円
当日券 1,500円
その他企画チケットもご用意しています!

3.19（火）-24（日）
品川区立天王洲公園

【トルコ代表チームのキャンプ日程】

- 期 間：3月9日（土）～16日（土） ※練習時間未定
- 場 所：若泉運動公園多目的グラウンド（フットサルコート）
（所在：埼玉県本庄市小島6丁目1174番1号）
- その他：トイレ：有、駐車場：有

【トルコ代表チームの練習試合予定】

- 日 時：3月10日（日）14：00～
- 場 所：若泉運動公園多目的グラウンド（フットサルコート）
- 内 容：トルコ代表チーム vs 東日本リーグのクラブチーム（調整中）
（試合の観戦は自由です）

※ トレーニングは公開を予定しておりますが、練習内容により会場にて非公開となる場合もございますので、ご了承ください。

○その他：ワールドグランプリ2019の説明資料

日本ブラインドサッカー協会HP <http://www.wgp-blindfootball.com/>

問合せ先

- 本件記事に関すること 企画財政部 企画課 企画係 担当：武正・佐藤
電話 0495（25）1157
- 広報全般に関すること 企画財政部 広報課 担当：鳥羽
電話 0495（25）1155

大型遊具「ふわふわドーム」の利用開始について

本庄総合公園子ども広場「わんぱーく」に大型遊具「ふわふわドーム」が、完成し、いよいよ利用開始となります。



※画像は、イメージです。

- 遊具名称：「ふわふわドーム」
- オープン：平成31年3月27日（水）午前10時から
※市内小中学校の春休み初日
※午前9時45分からオープンセレモニーを行います。
（雨天が予想される場合は中止）
※翌日以降は、下記の利用時間
- 利用時間：午前9時から午後4時30分まで
- 設置場所：本庄総合公園子ども広場「わんぱーく」内
（本庄市北堀433番 外）
- 遊具概要：大きさ 12m×24m 高さ1.5m
（伊勢崎市市民の森公園内と同サイズ）※別添資料参照

○添付資料 ふわふわドーム設置位置図・総合公園案内図

問合せ先

- 本記事に関すること 都市整備部 都市計画課 施設公園係 担当：美野田
電話 0495（25）1137
- 広報全般に関すること 企画財政部 広報課 担当：鳥羽
電話 0495（25）1155

大型遊具「ふわふわドーム」

- ・ 工事費 49,896,000円
- ・ ふわふわサイズ 12m×24m 高さ1.5m

設置位置図

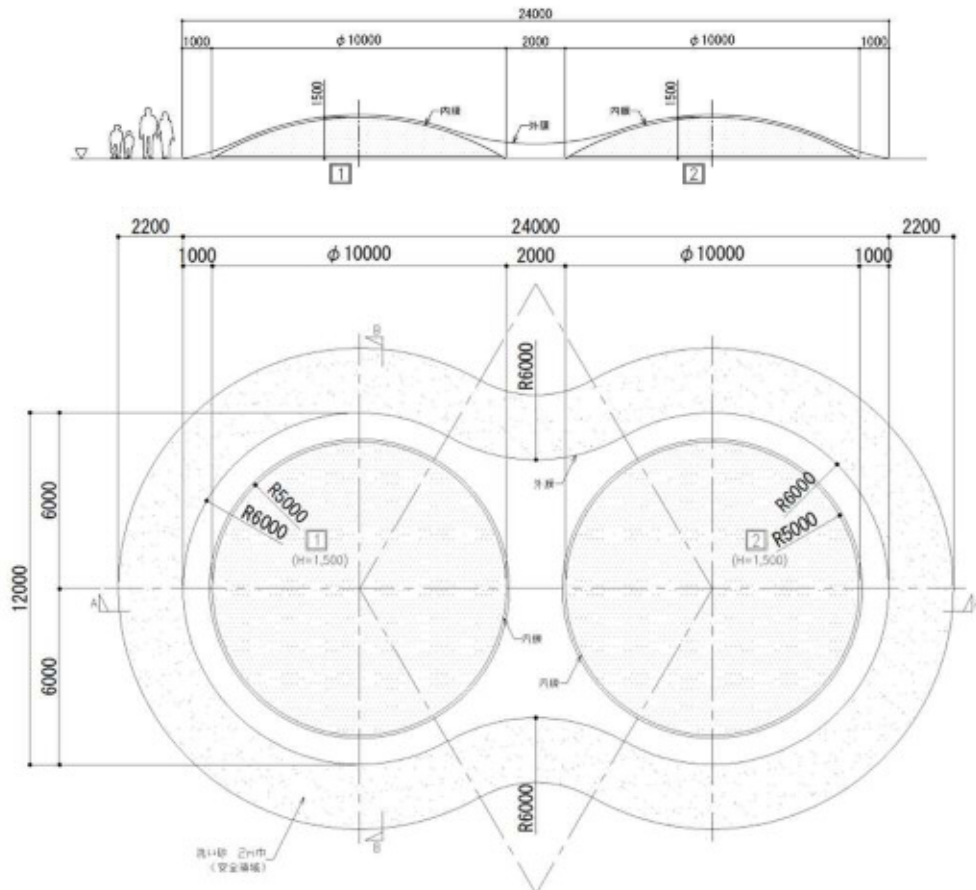
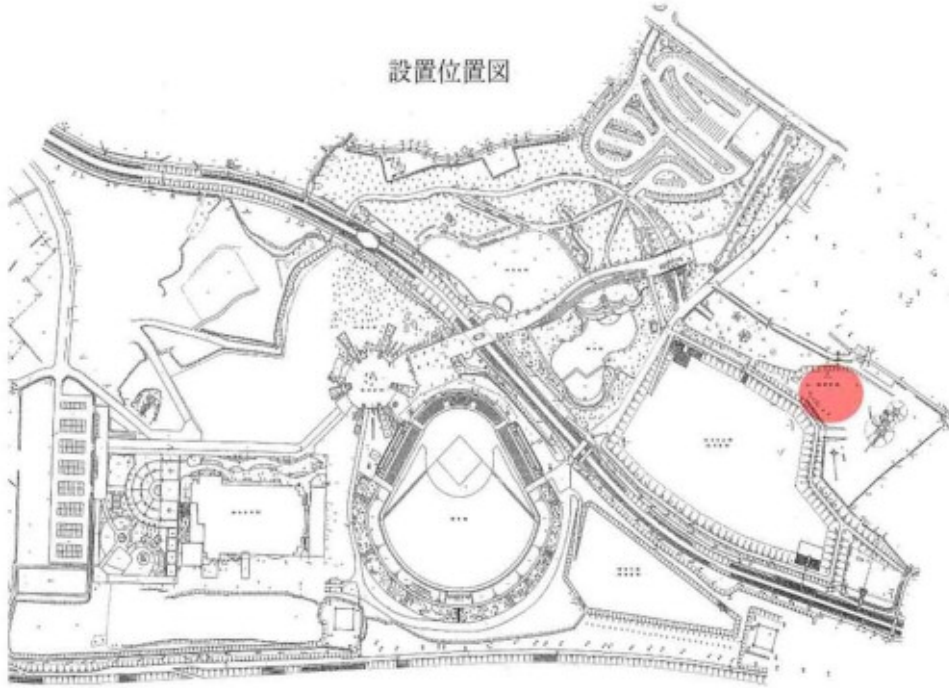



本庄総合公園案内図

「市民一人1スポーツ」のまち

夏
秋
冬

公園のみどころ

公園のみどころ

春

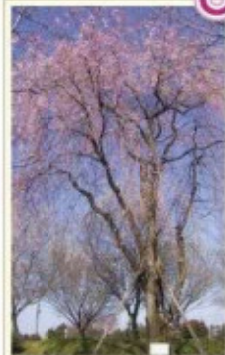

①しだれ桜
(3月下旬~4月初旬)



②桜のトンネル
(3月下旬~4月初旬)



③桜の土手



④梅 (3月)



⑤レンギョウ (4月)

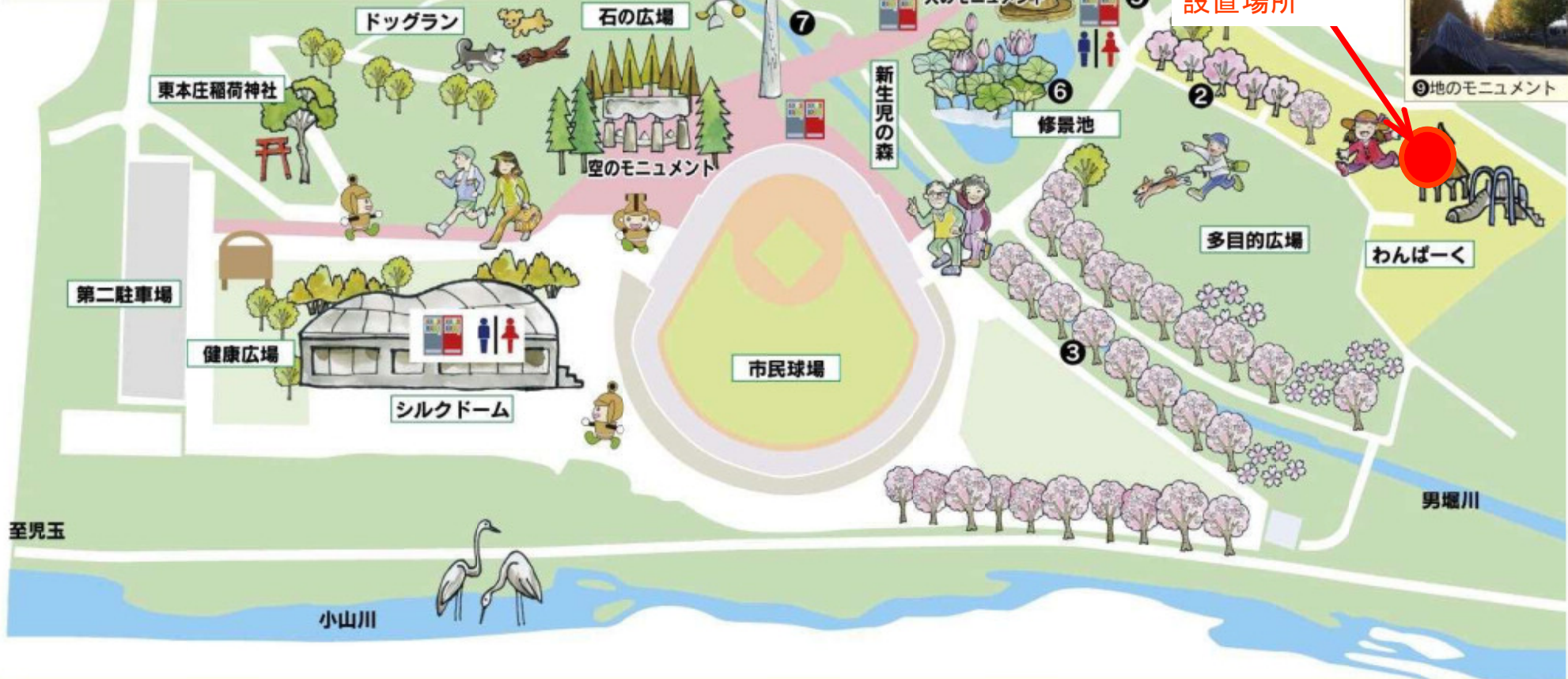

⑥修景池の蓮
(7月初旬~8月中旬)



⑦ひがんばな (10月)



⑧十月桜 (11月~12月)
(3月中旬~4月)



⑨地のモニュメント

ふわふわドーム
設置場所

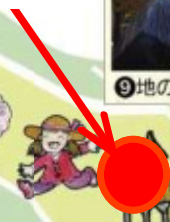

婚活「寺コン」の開催について

お寺で縁結び！♥ 良縁祈願行います

本庄市では、結婚を希望している独身の男女に出会いの場を提供する婚活「寺コン」を開催します。

お寺で心と身体がリラックスできる禅（ゼン）ヨガの他、自己紹介タイムやフリータイムでの交流を行います。

お寺の住職が縁結びのお手伝い！この機会にステキなご縁を結んでみませんか。

日 時：2019年5月18日（土）
午後1時30分～5時（受付開始 午後1時～）
会 場：開善寺（本庄市中央2-8-26）
定 員：24名（男女各12名）応募者多数の場合は抽選
対 象 者：【男性】20～30代の本庄商工会議所会員事業所に勤務する独身の方
【女性】20～30代の独身の方
参 加 費：1,000円（デザート・ドリンク付）
申 込 み：3月1日（金）～4月19日（金）までに下記より申込

応募フォーム OR URL



男性 女性

男性：<https://ws.formzu.net/sfgen/S79632652/>
女性：<https://ws.formzu.net/sfgen/S48848417/>

共催：SAITAMA 出会いサポートセンター本庄・本庄商工会議所
（社会福祉法人本庄市社会福祉協議会）

後援：本庄市

その他資料（チラシ1枚）

問合せ先

- 本件記事に関すること 企画財政部 企画課 政策係 担当：武正・齋藤
電話 0495（25）1157
- 広報全般に関すること 企画財政部 広報課 担当：鳥羽
電話 0495（25）1155

良縁祈願行います
お寺で縁結び♥



婚活

寺

コン

禅（ゼン）ヨガで心も身体もリラックス。

良いご縁は良い体調で。

禅ヨガの他に自己紹介タイムやフリータイムも行います。
お寺の住職が縁結びのお手伝い。大人気の「お寺コン」、
この機会にステキなご縁を結んでみませんか？

2019年

5月18日 土 午後1時30分～5時
(午後1時～受付開始)

会場 開善寺 (本庄市中央2-8-26)

定員 24名 (男女各12名) *応募者多数の場合は抽選となります。

対象者 【男性】 20～30代の本庄商工会議所会員事業所に勤務する独身の方
【女性】 20～30代の独身の方

参加費 1,000円 (デザート・ドリンク付)

申込み 3/1(金)～4/19(金)までに右記応募
フォームからお申込みください

問合せ 本庄市社会福祉協議会・本庄商工会議所
TEL0495-24-2755 TEL0495-22-5241

共催 恋たま SAITAMA出会いサポートセンター本庄・本庄商工会議所
(社会福祉法人本庄市社会福祉協議会) 【後援】 本庄市

【応募フォーム】



【男性申込】 【女性申込】

当日の服装は
動きやすい服装で
ご参加ください。
運動が苦手な方でも
お楽しみいただける
イベントです。



「第19回 本子連はがき作品展」を開催します

本子連※1では、小学校の児童を対象に、子どもたちの健やかな成長を願い、情緒豊かな子どもたちの育成を目的とし『はがき作品展』を開催します。

また、3月2日（土）に表彰式を行います。

【作品展】

- 行事名：第19回本子連はがき作品展
- 展示期間：平成31年2月25日（月）～3月1日（金）までの5日間
午前8時30分～午後5時15分
- 会場：本庄市役所1階 市民ホール
- 募集テーマ：本庄の名所・名物
- 作品の規格：はがき、又は、はがき大の用紙に描かれたイラスト
- 応募件数：1,796件 ※昨年は、1,987件応募
- 主催：本庄市子ども会育成会連合会・本庄市教育委員会

【表彰式】

- 日時：平成31年3月2日（土）
午前10時00分から
- 会場：本庄市役所1階 市民ホール
- 各賞
本庄市長賞、本庄市議会議長賞、埼玉県議会議員賞、
本庄市教育委員会教育長賞、本庄市自治会連合会会長賞、
本庄市子ども会育成会連合会会長賞

※1 本子連とは、本庄市子ども会育成会連合会の略です。

問合せ先

- 本件記事に関すること 教育委員会 生涯学習課 生涯学習係 担当：高橋
電話 0495（22）3248
- 広報全般に関すること 企画財政部 広報課 担当：鳥羽
電話 0495（25）1155

「こだま千本桜」ライトアップをはじめます

4月上旬に見頃をむかえるこだま千本桜では、今年は新規事業として「こだま千本桜ライトアップ」を実施します。

【こだま千本桜ライトアップ】※新規事業

- 日 時：平成31年3月下旬～4月上旬
午後6時～午後9時30分
- 場 所：本庄市児玉町高柳 小山川河畔 千本桜橋上流左岸
- 交 通：関越自動車道本庄・児玉ICから7.5km（車で約15分）
JR八高線児玉駅から3.0km（徒歩で約30分）
- 内 容：千本桜橋上流左岸の約250mの区間でライトアップを実施します。
- その他：トイレ：あり、駐車場：なし（河川敷に駐車可能）

【第12回こだま千本桜まつり】

- 日 時：平成31年4月7日（日） 午前10時～午後3時
- 場 所：本庄市児玉町児玉 小山川河畔 十二天橋下流左岸
- 交 通：関越自動車道本庄・児玉ICから6.0km（車で約15分）
JR八高線児玉駅から1.2km（徒歩で約15分）
- 内 容：開会式 午前10時～
ステージイベント（郷土芸能保存会等）午前10時30分～
各種模擬店、フリーマーケット出店 午前10時～午後3時
- その他：トイレ：あり、駐車場：臨時駐車場有

※ こだま千本桜とは、本庄市児玉町地内の小山川両岸5kmにわたり植えられた、約1,100本の桜のことを呼びます。この桜は、昭和40年代半ばから、地元の有志で植樹が始まり、その後、青年会、老人会、観光協会等の協力を得てその範囲・本数を年々増やし、今に至ります。桜の季節になると、多くの花見客が県内外から訪れ大変賑わいます。

○添付資料 2部（マップ1部、ポスター1部）

【観光協会HP】 <https://www.honjo-kanko.jp>

問合せ先

- 本件記事に関すること 本庄市観光協会児玉支部
（児玉総合支所環境産業課内 担当：今井）
電話 0495（72）1334
※土日祝は0495-72-1331へ
- 広報全般に関すること 企画財政部 広報課 担当：鳥羽
電話 0495（25）1155

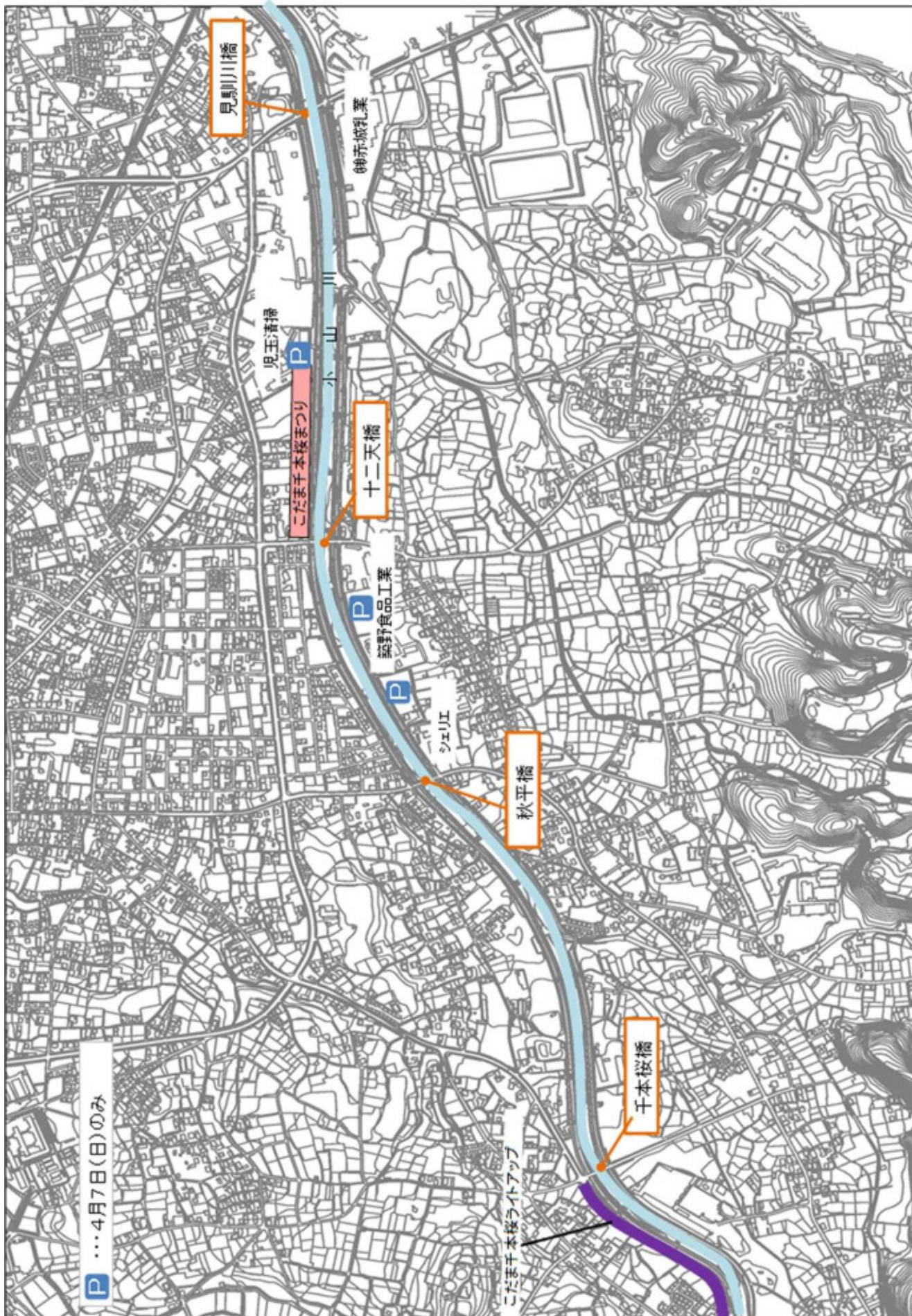

第12回 こだま 千本桜まつり

平成31年 7日(日)

4月

時間 午前10時～午後3時
荒天中止
会場 本庄市児玉町児玉
小山川河川敷内
(十二天橋下流左岸)

スケジュール

開会式 午前10時～
ステージイベント 午前10時30分～
各種模擬店出店 午前10時～午後3時

初!!

【こだま千本桜ライトアップ】

日程 平成31年3月下旬～4月上旬
午後6時～午後9時30分
会場 本庄市児玉町高柳
小山川河川敷内
(千本桜橋上流左岸)

ライトアップ会場

主催:本庄市 児玉商工会 協力:本庄市観光協会



- 自動車乗りこ利用の場合
- 徒歩でご利用の場合
- 開成自動車道 児玉ICより70分以内
- 東京駅より1時間約50分
- 上野駅より1時間約70分
- 高崎駅より1時間約30分
- 上野駅より1時間約10分
- 本庄駅 本庄駅下車
- 本庄駅 本庄駅下車
- 高柳駅 高柳駅下車
- 児玉駅 児玉駅下車



八幡神社春祭りの開催について

その年の農作業の始めにあたり、五穀豊穰を祈願する八幡神社春祭りが開催されます。境内では、「植木市」が開かれ、植木・苗木・草花・鉢植え・木工細工・農耕道具などの市が立ち賑わいます。



- 日 時：平成31年 3月15日（金）
[植木市] 午前8時30分～午後4時頃
[祈年祭] 午前11時頃～
- 場 所：本庄市児玉町児玉198
- 交 通：関越自動車道本庄・児玉ICから5.4km（車で約12分）
JR八高線児玉駅から850m（徒歩で約10分）
- 内 容：八幡神社春の大祭である祈年祭が行なわれ、「植木市」が開かれます。
祭りには各地から植木業者等が集まります。
- トイレ：あり
- 駐車場：あり（約10台）
- 問合せ：本庄市観光協会児玉支部（本庄市児玉総合支所環境産業課内）
【電話】0495-72-1334
※土日祝は0495-72-1331へ
【観光協会HP】<https://www.honjo-kanko.jp>

○添付資料 1部（案内図）

問合せ先

- 本件記事に関すること 児玉総合支所 環境産業課 産業係 担当：今井
電話 0495（72）1334
- 広報全般に関すること 企画財政部 広報課 担当：鳥羽
電話 0495（25）1155

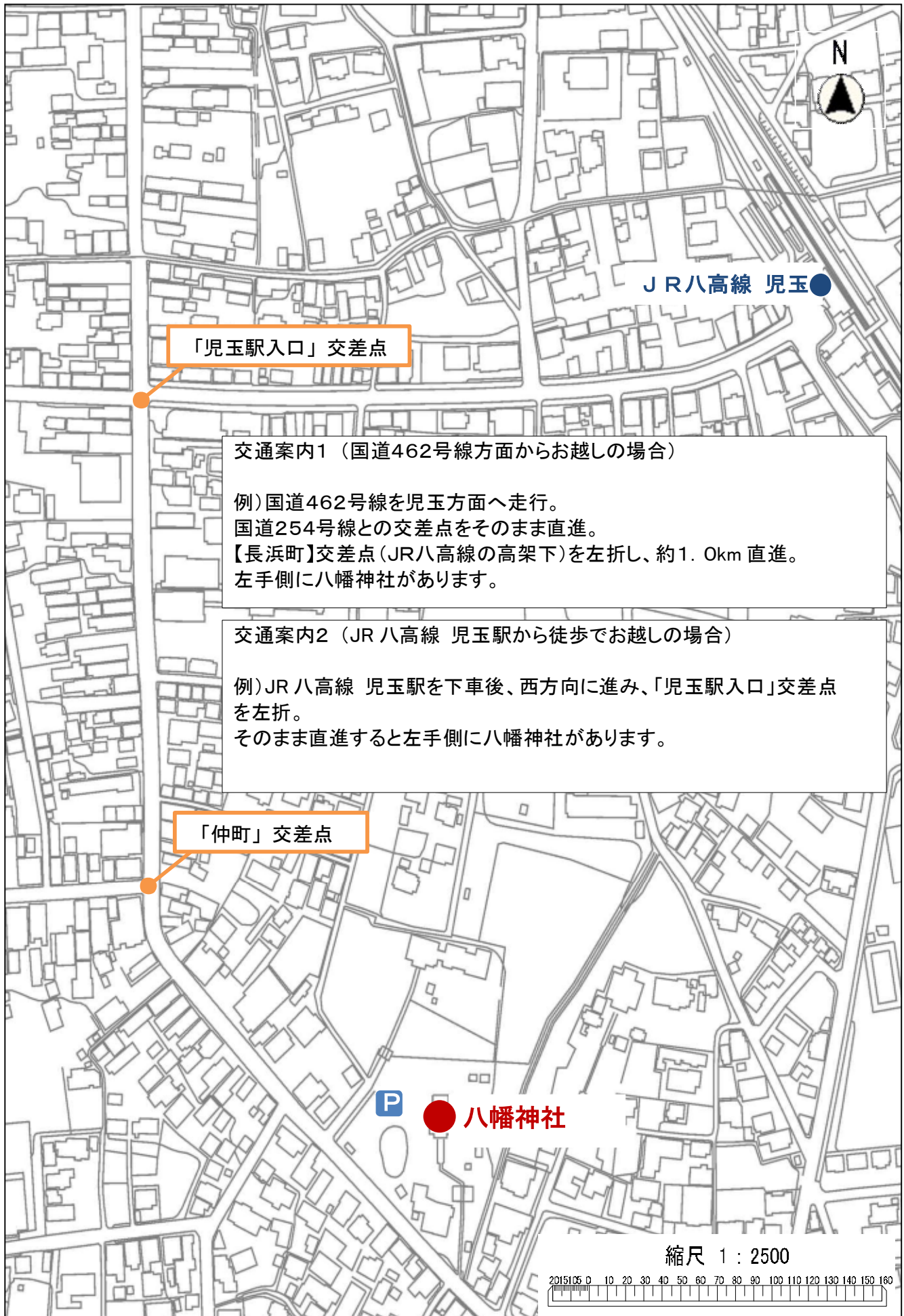

川のシンポジウムの開催について

川における児童、生徒の活動発表や、専門家による魚や水の話などを通じ、参加者の皆様と一緒に身近な川を取り巻く環境について考えます。



○行事名：川のシンポジウム2019 ～本庄の川を取り巻く環境について～

○日時：平成31年3月16日（土）午後1時30分～3時50分

○主催：早稲田大学本庄高等学院・本庄市立藤田小学校

○会場：早稲田リサーチパーク・コミュニケーションセンター（本庄市西富田1011）
3階 レクチャールーム1

○定員：100名（事前申し込み不要）

○内容：活動発表 … 藤田小学校5年生、本庄高等学院河川研究班
講演 … 埼玉県環境科学国際センター 金澤 光氏、木持 譲氏

○その他：藤田小学校5、6年生児童の地域環境学習として年2回実施する河川調査（平成17年より実施）は、本庄高等学院河川研究班の生徒（平成24年より協力）と一緒にいき、NPO法人や行政等で土手の整備や安全監視などの支援を行っている。

藤田小学校では、調査結果や改善成果を保護者に向けた発表会や「河川調査新聞」を通じて発信し、地域に元小山川の再生を啓発している。また、校内の空き教室を「藤っ子水族館」として児童が採取した魚を展示し、飼育観察に取り組んでいる。

○添付資料 1部

問合せ先

○本件記事に関すること（公財）本庄早稲田国際リサーチパーク 担当：坂本
電話 0495（24）7455

○広報全般に関すること 企画財政部 広報課 担当：鳥羽
電話 0495（25）1155

川のシンポジウム 2019

本庄の川を取り巻く環境について

定員
100名

参加費
無料

申込
不要

日時 **2019**年**3**月**16**日(土) 13:30~15:50

会場 **早稲田リサーチパーク・コミュニケーションセンター**
3階 レクチャールーム1 〒367-0035 埼玉県本庄市西富田1011

本庄地域で川の調査を行っている小学生・高校生の活動発表などを通して
川を取り巻く環境について一緒に考えましょう

13:40~

本庄市立**藤田小学校**5年1組

「河川調査～昔のきれいな川を取り戻すために～」



14:05~

緒方正男氏 放送大学 自然と環境コース

「小山川・元小山川の水質分析と浄化対策調査による現状の検討」

14:15~

早稲田大学**本庄高等学院河川研究班**

「小山川の環境ホルモン分布とエビの雌雄比の関係」

「合同河川調査が生み出す教育効果」



15:00~

木持 謙氏 埼玉県環境科学国際センター

「川から生まれる国際交流と調査研究の未来」



15:15~

金澤 光氏 埼玉県環境科学国際センター

「最近の利根川水系の魚類相」



主催／早稲田大学本庄高等学院
本庄市立藤田小学校

協力／(公財)本庄早稲田国際リサーチパーク

後援／埼玉県本庄県土整備事務所
本庄市・本庄市教育委員会

お問い合わせ／ Tel.0495-24-7455

(公財)本庄早稲田国際リサーチパーク



早稲田リサーチパーク・
コミュニケーションセンター